



E 1:750	PROPIEDAD JUNTA DE COMPENSACION CAMPONECHA	PROYECTO DE URBANIZACION DEL PP "CAMPONECHA" DUEÑAS, PALENCIA
	ARQUITECTO MARTA MARIA MINGUEZ RODRIGUEZ	ESTADO PREVIO A URBANIZAR
JUN '10	DIBUJADO R.Rubio	REVISION -/-

2.1



E 1:750	PROPIEDAD JUNTA DE COMPENSACIÓN CAMPONECHA	PROYECTO DE URBANIZACIÓN DEL PP "CAMPONECHA" DUEÑAS, PALENCIA
	ARQUITECTO MARTA MARÍA MINGUEZ RODRÍGUEZ	PLANTA GENERAL SISTEMA DE VIARIOS
JUN '10	DIBUJADO R. Rubio	REVISIÓN -/-/-

2.2



		PROYECTO DE URBANIZACIÓN DEL PP "CAMPONECHA" DUEÑAS, PALENCIA	
E 1:200 PROPIEDAD JUNTA DE COMPENSACIÓN CAMPONECHA	ARQUITECTO MARTA MARÍA MINGUEZ RODRÍGUEZ	PLANO GUIA DETALLES	
JUN '10			
		DIBUJADO R.Rubio REVISIÓN -/-/-	



EC

S=418,35

pozo

38
S=1221,51

37
S=1001,98

41
S=1169,16

40
S=1145,56

36
S=3840,12

35
S=1489,11

29

27
S=211,60

PROYECTO DE URBANIZACIÓN DEL PP "CAMPONECHA" DUEÑAS, PALENCIA	
PROPIEDAD JUNTA DE COMPENSACIÓN CAMPONECHA	DETALLE 1
ARQUITECTO MARTA AMBA MINGUEZ RODRÍGUEZ	
E 1:200	
JUN '10	
DIBUJADO F.R. López	REVISIÓN -/-/-

231



S=1769,17

ED

pozo pozo

28

S=1002,86

S=1024,14

31

S=1007,42

32

S=1000,77

S=1976,34

S=1002,69

16

S=2206,40

17

S=1059,87

18

S=1031,81

19

S=1001,68

20

S=1002,32

21

S=1912,25

22

S=1000,88

23

24

15

S=1145,37

14

PROYECTO DE URBANIZACIÓN DEL
PP "CAMPONECHA"
DUEÑAS, PALENCIA

E 1:200

PROPIEDAD
JUNTA DE COMPENSACIÓN CAMPONECHA

ARQUITECTO
MARTA AMBA MINGUEZ RODRÍGUEZ

DETALLE 2

JUN '10

DESBLEADO F.R. / REVISIÓN - / - / -

2.3.2



CARRETERA DE VALORIA LA BUENA

E 1:200	PROPIEDAD JUNTA DE COMPENSACIÓN CAMPONECHA	PROYECTO DE URBANIZACIÓN DEL PP "CAMPONECHA"
	ARQUITECTO MARTA AMBA MINGUEZ RODRÍGUEZ	DUEÑAS, PALENCIA
JUN '10		DETALLE 3
DIBUJADO R.Rubio		REVISIÓN -/-/-

2.3.3

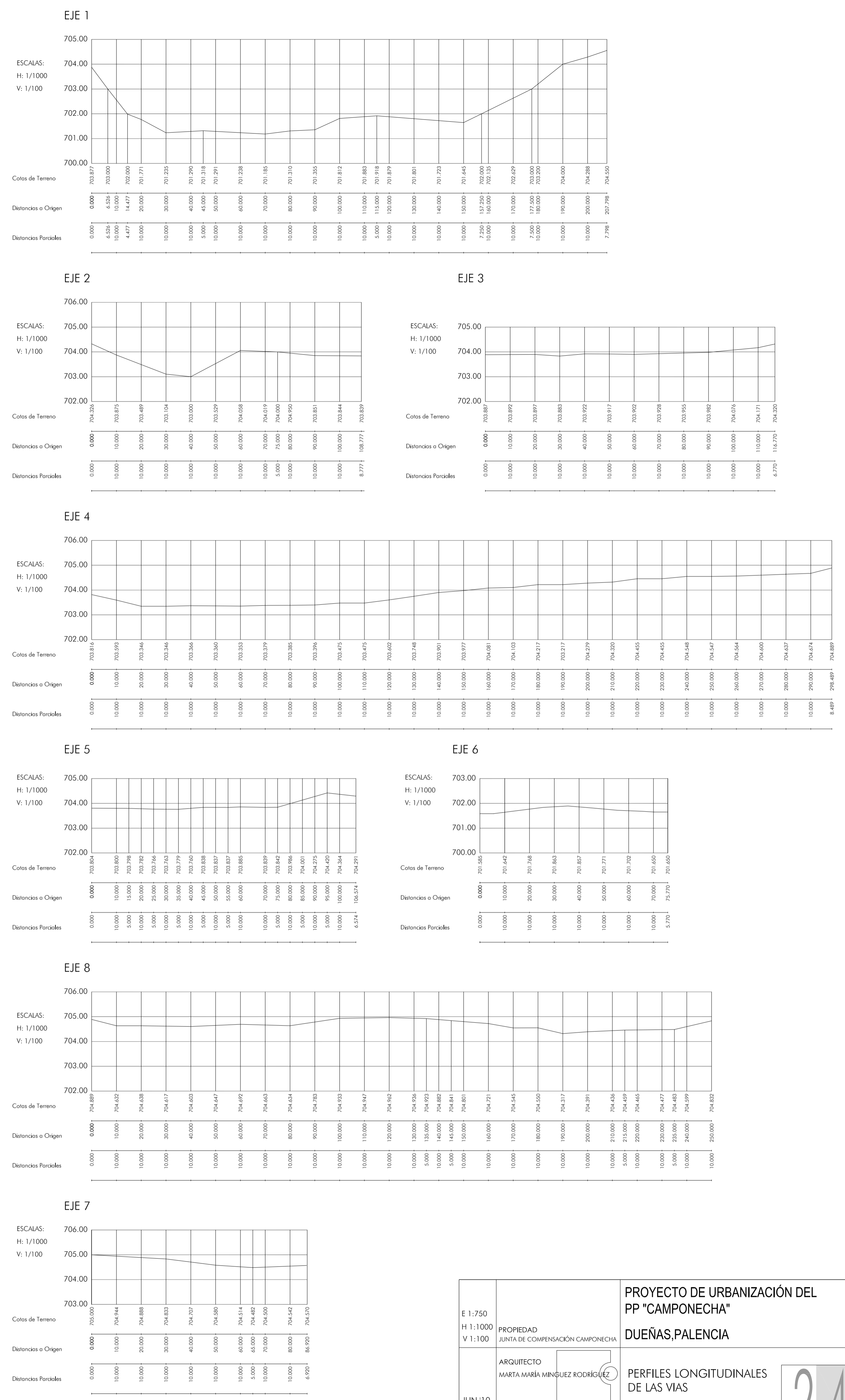
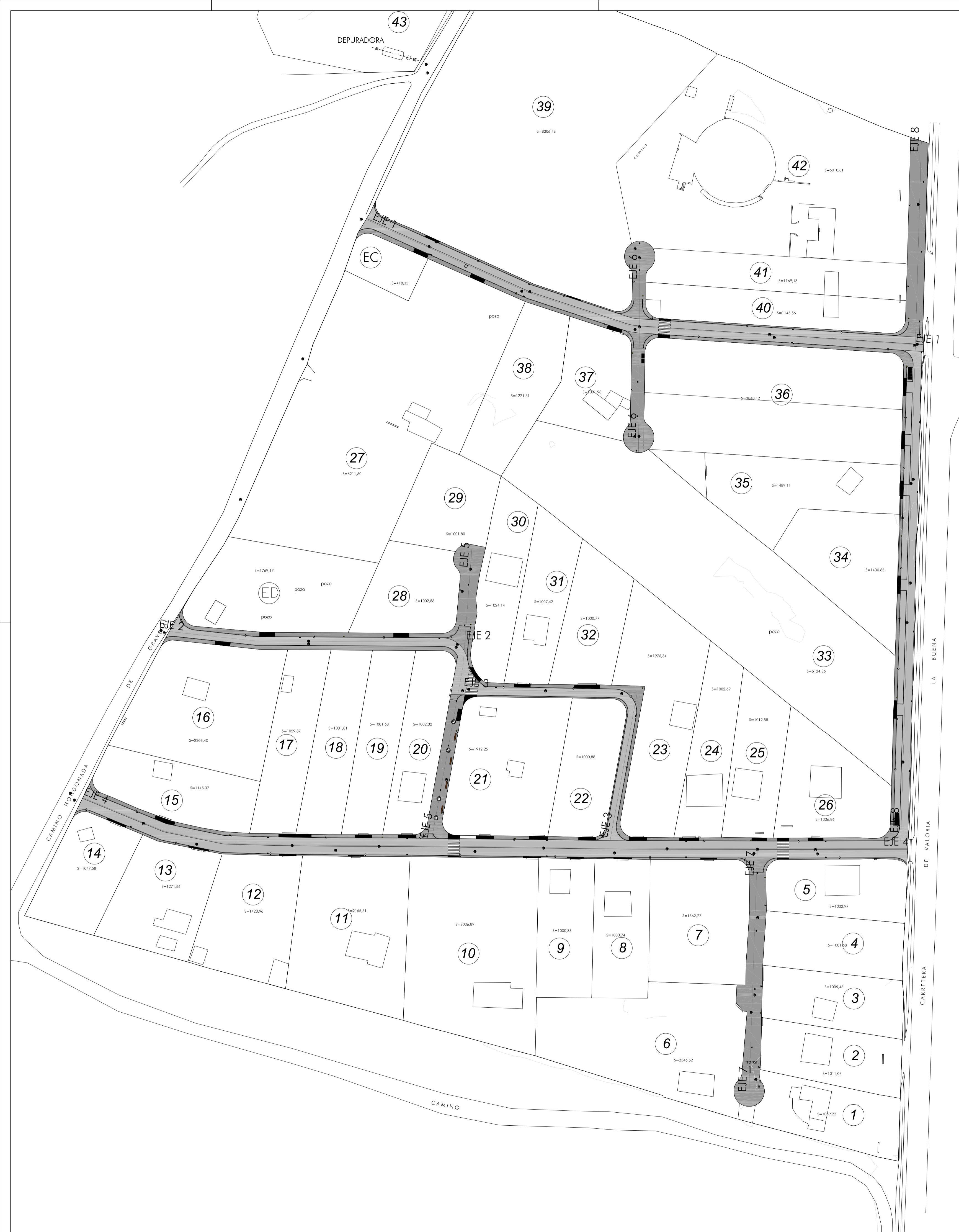

PROYECTO DE URBANIZACIÓN DEL PP "CAMPONECHA" DUEÑAS, PALENCIA

PROPIEDAD: JUNTA DE COMPENSACIÓN CAMPONECHA

ARQUITECTO: MARTA MARÍA MINGUEZ RODRÍGUEZ

PERFILES LONGITUDINALES DE LAS VÍAS

JUN '10

DIBUADO R.Rubio REVISIÓN -/-

2.4

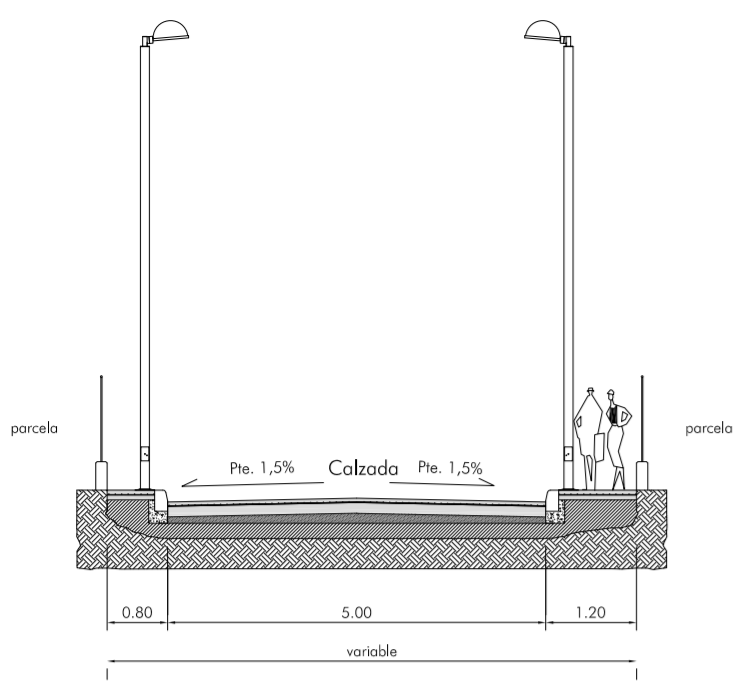

SECCIÓN 1

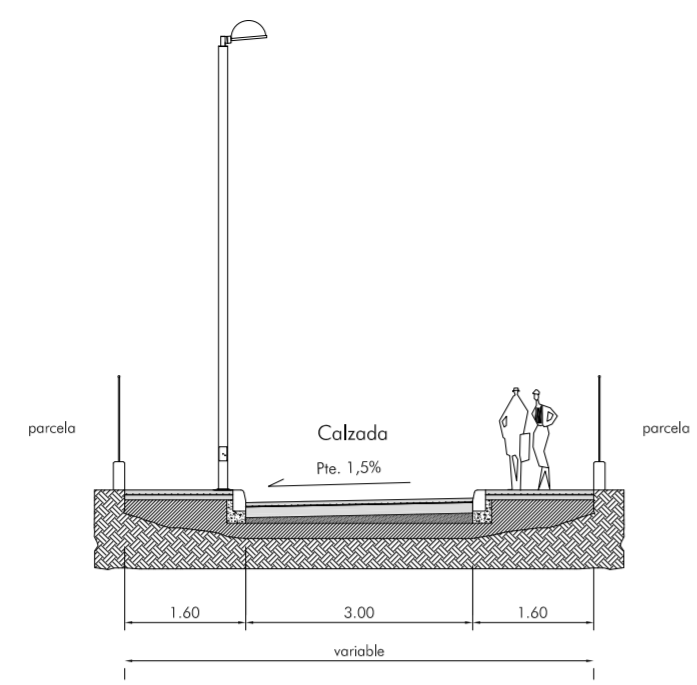

SECCIÓN 2

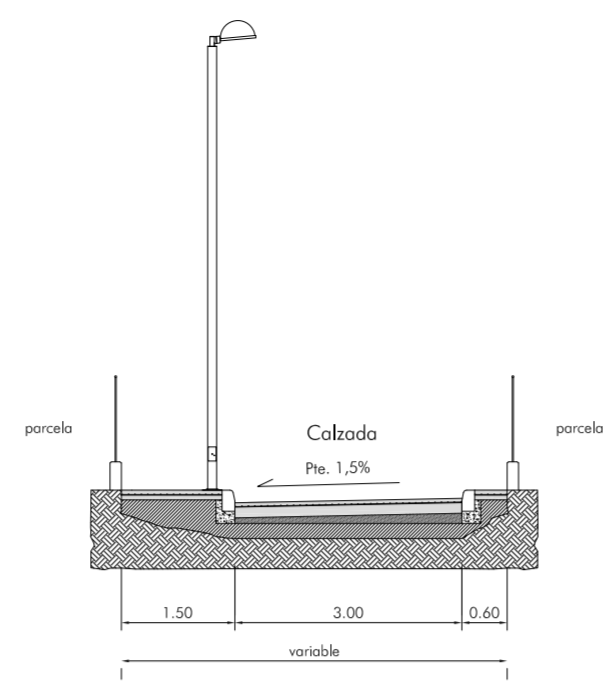

SECCIÓN 3

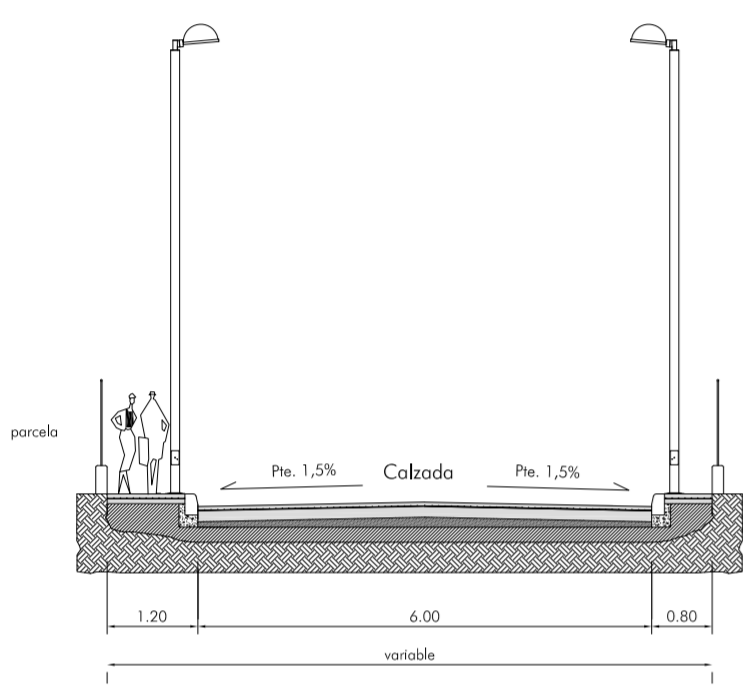

SECCIÓN 4

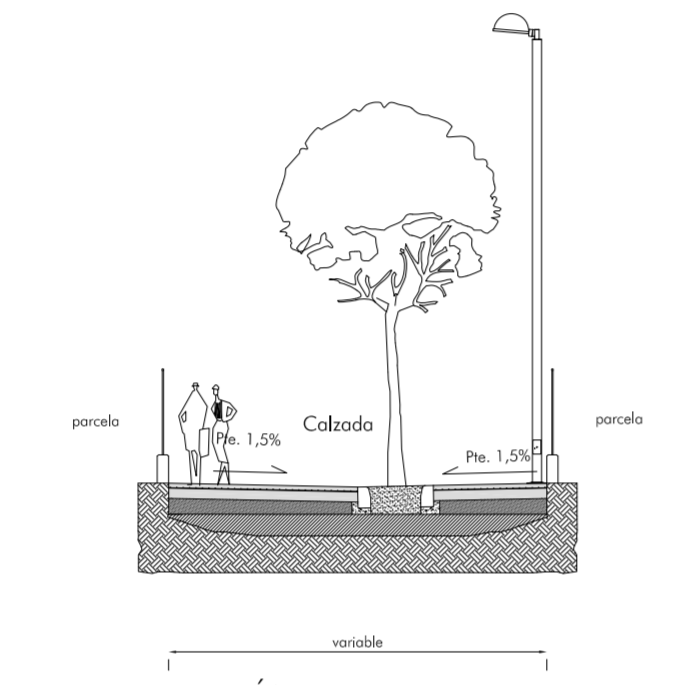

SECCIÓN 5

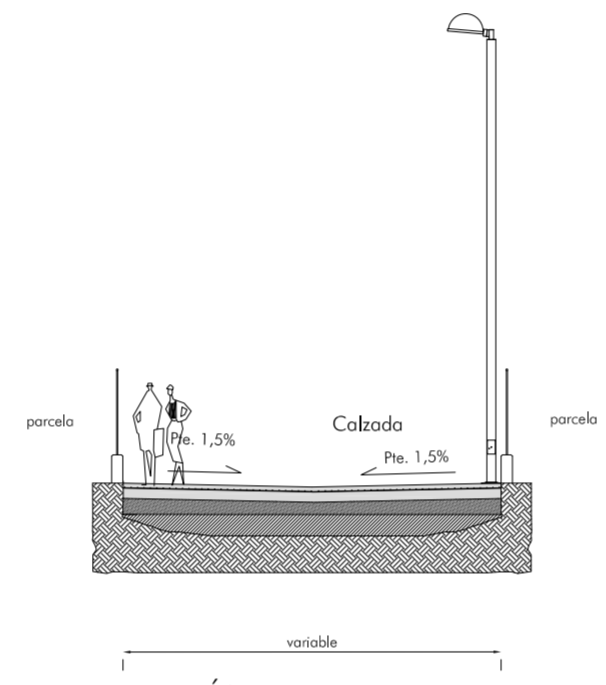

SECCIONES 6 y 7

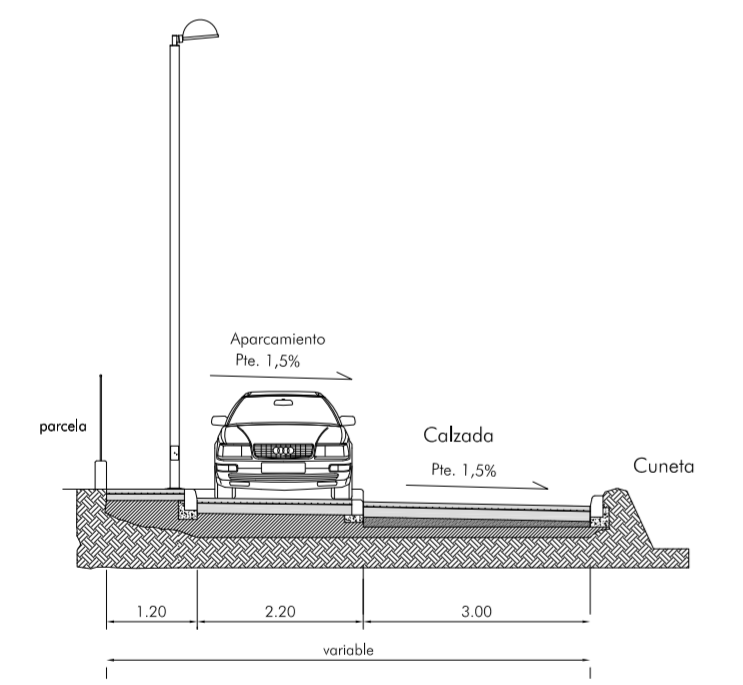

SECCIÓN 8

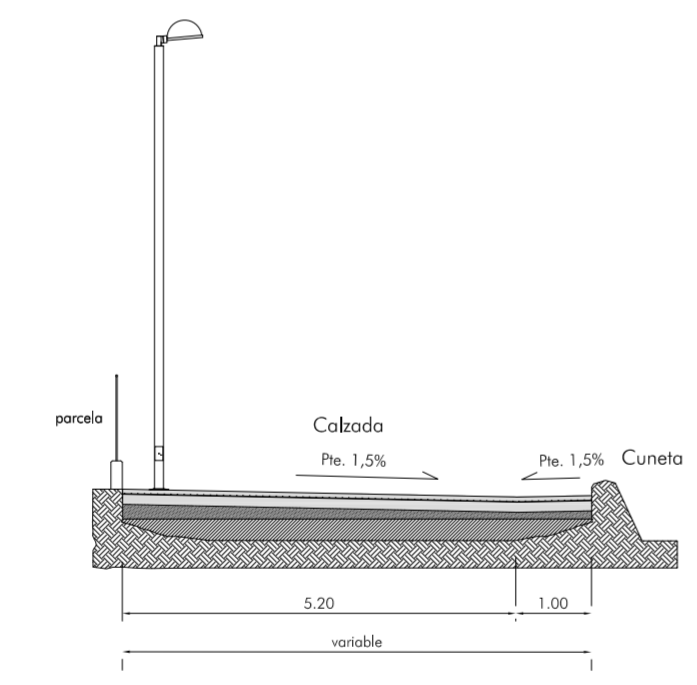

SECCIÓN 9

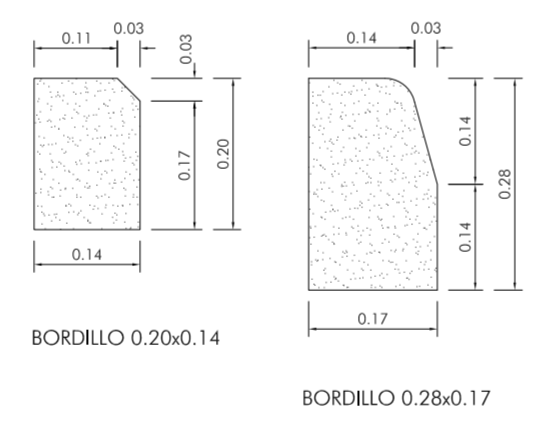

DETALLE BORDILLOS E 1_10



ESQUEMA PLANTA E 1_1500

SECCIONES VIALES E 1_100

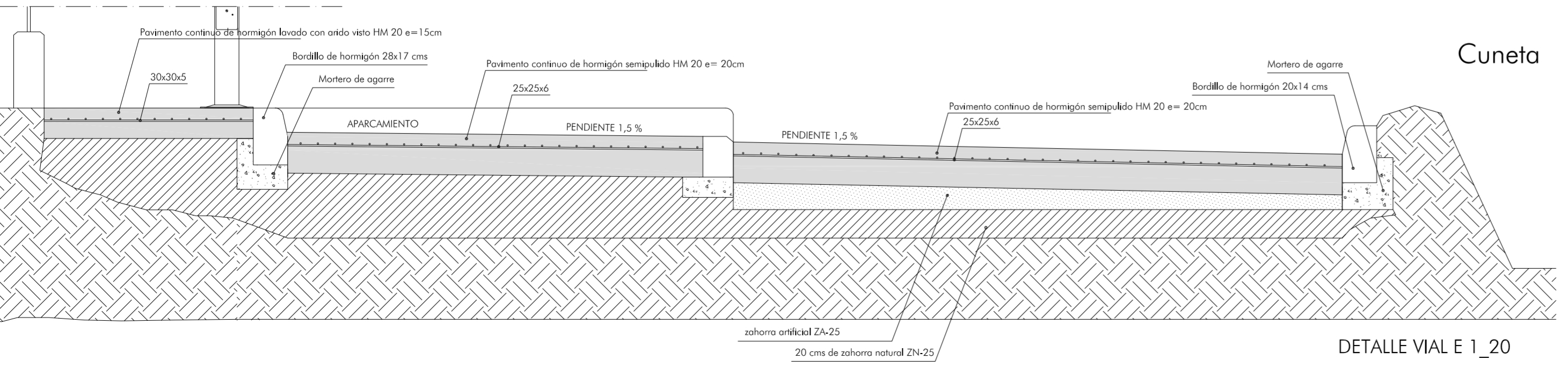

DETALLE VIAL E 1_20

E 1:1500	PROPIEDAD JUNTA DE COMPENSACIÓN CAMPONECHA	PROYECTO DE URBANIZACIÓN DEL PP "CAMPONECHA" DUEÑAS, PALENCIA
E 1:100		
E 1:20		
E 1:10	ARQUITECTO MARTA MARÍA MINGUEZ RODRÍGUEZ	SECCIONES VIALES
JUN '10		
DIBUJADO R.Rubio		REVISIÓN -/-/-

2.5



LEYENDA

- DETENCIÓN OBLIGATORIA.STOP
- ENTRADA PROHIBIDA
- LIMITACIÓN DE LA VELOCIDAD MÁXIMA EN 20 Km/h
- GIRO A LA DERECHA PROHIBIDO
- GIRO A LA IZQUIERDA PROHIBIDO
- SITUACIÓN DE PASO DE PEATONES
- PRESEÑALIZACIÓN DE CALZADA SIN SALIDA
- ESTACIONAMIENTO

E 1:750	PROPIEDAD JUNTA DE COMPENSACIÓN CAMPONECHA ARQUITECTO MARTA MARÍA MINGUEZ RODRIGUEZ	PROYECTO DE URBANIZACIÓN DEL PP "CAMPONECHA" DUEÑAS,PALENCIA SEÑALIZACIÓN VIALES
JUN '10	DIBUJADO R.Rubio	REVISOR -/-

BOCA DE INCENDIO

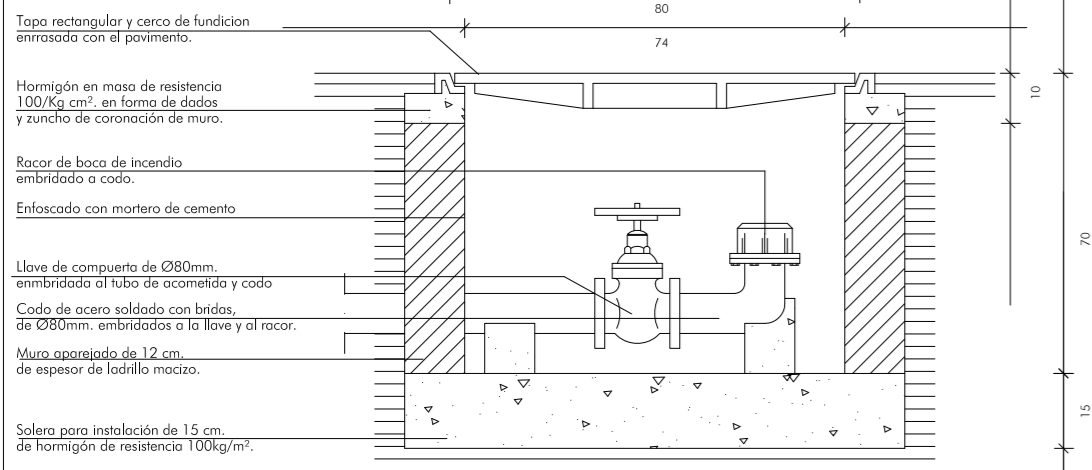

Sección

Planta

TAPA PARA HIDRANTES EXTERIORES

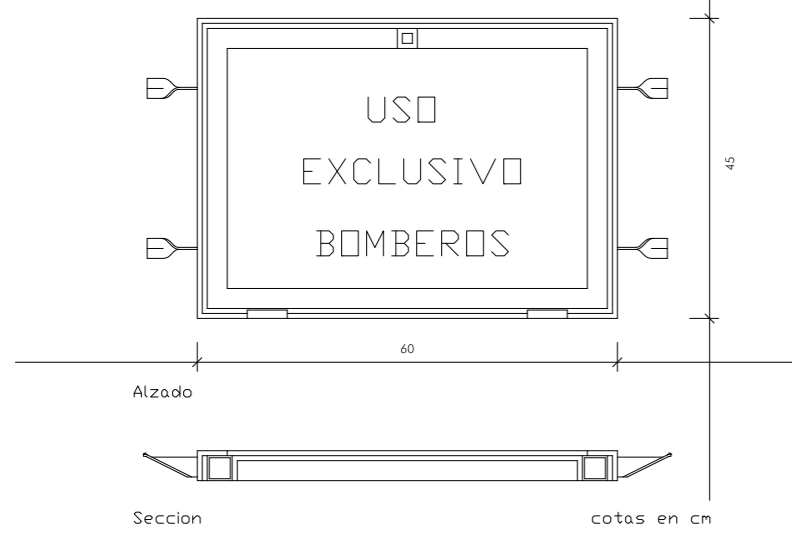

Sección



LEYENDA

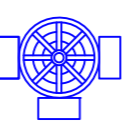

BOCA DE INCENDIO



RED DE GENERAL DE ABASTECIMIENTO DE AGUA

E 1:3000 E 1:750	PROPIEDAD JUNTA DE COMPENSACIÓN CAMPONECHA ARQUITECTO MARTA MARÍA MINGUEZ RODRIGUEZ	PROYECTO DE URBANIZACIÓN DE POLÍGONO RESIDENCIAL "CAMPONECHA" DUEÑAS, PALENCIA SISTEMA DE P.C.I.
JUN '10	DIBUJADO R. Rubio	REVISOR -/-/